

# 学習用具、服装について

## (1) 教科書は無償で支給されます

(ただし、なくした場合等は、個人で購入することになります。)

(多ヶ谷商店 押田謙文堂)

## (2) 各自で用意するもの

学用品など (キャラクター文具やにおいのついている文具は購入しないでください。)

### ① 毎日もってくるもの

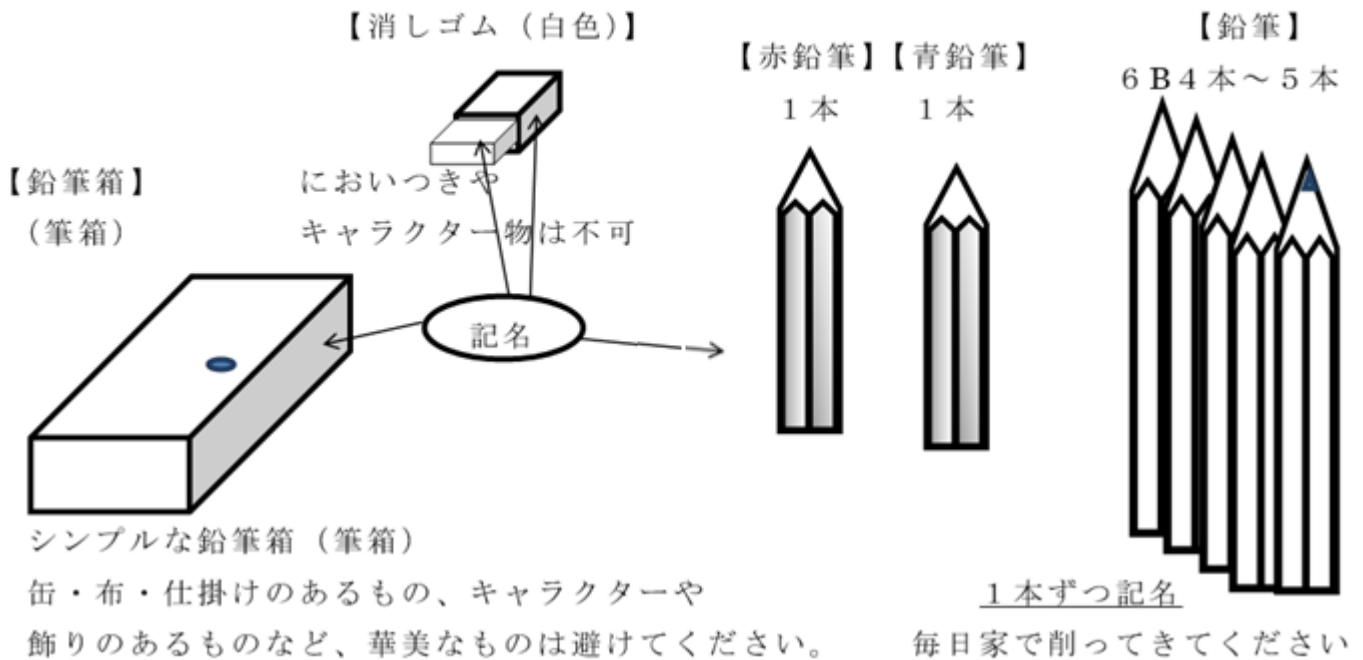

通学班カードを貼る

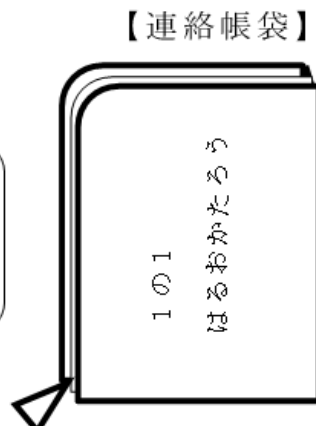

透明で2辺がチャック開きになっているもの  
※大きく記名

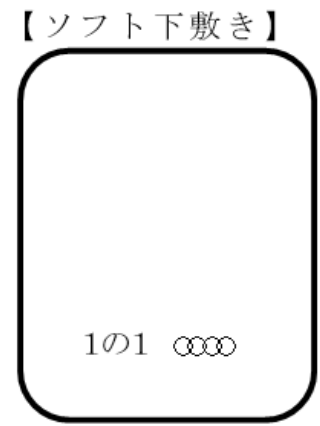

透明でソフトなもの  
固いものは不可

## ②学校においておくもの

### 【はさみ】



先が丸く、よく切れるもの  
(ケース、キャップ付き)

### 【ホチキス】

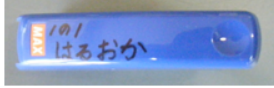

針を一つ入れておく

### 【のり】

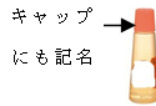

中ぶた  
(青いフタ)は外す

### 【セロテープ】



### 【道具袋】

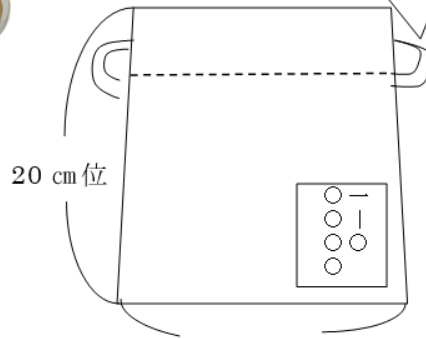

ひもが長すぎないように。短めに！

※全てに記名してください。

### 【さんすうボックス】

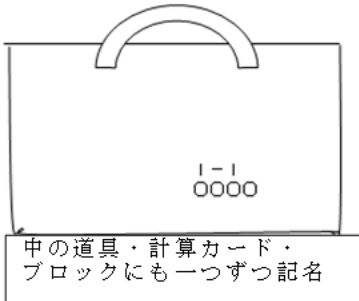

### 【クレパス】

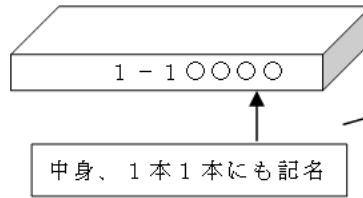

### 【クーピー・カラーペン】

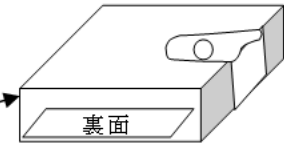

### 【洗濯バサミ】



### 【粘土】

幅広のゴムでとめる。  
ゴムにも記名。  
輪ゴムは不可

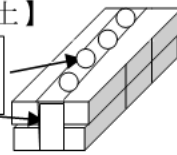

### 【粘土板】

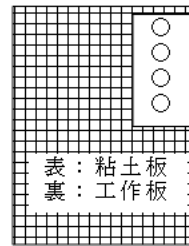

### 【図画帳】



自由帳でもよい  
(キャラクターなし)

### 【雑巾】

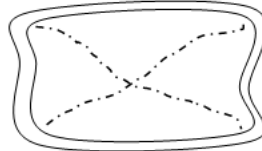

洗濯バサミにひもをつけたもの3個 雑巾2枚 市販のものでも手作りでも可  
(プラスチックのひもも「可」) 1枚は記名、もう1枚は無記名

学童に通う子はリボンが2本になります

### 【紅白帽子】

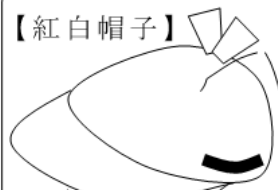

地区リボンは赤の方につける

左側にひらがなで、赤白両方に記名

### 【体育着】



ひもと袋の長さを合わせて、60 cm。

ズボンのひもはゴムに代えてください

### 【体育着袋】

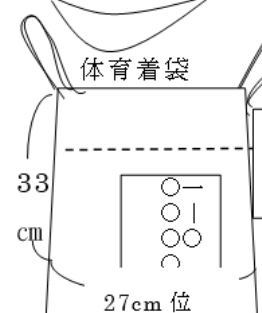

### 【上履き】

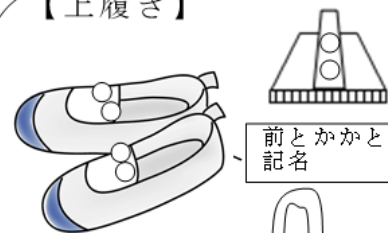

### 【上履き袋】

上履きに入る大きさ

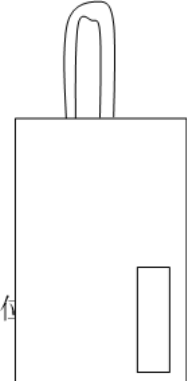

【雨傘】 2本用意してください。  
1本を置き傘にします。

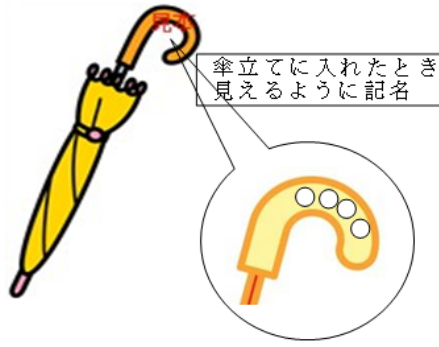

【歯ブラシセット】 ランチョンマット  
コップ、歯ブラシ

割れないもの(折りたたみ不可)

子ども用カバーは  
かけない

40cm 位

60cm 位

机と同じくらいの  
大きさ。  
2枚あると便利

替えマスク

25cm 位

20 cm 位

【給食着セット】

【給食着】



【帽子】

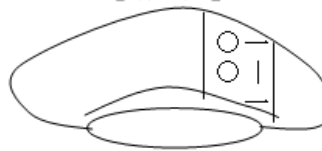

【給食袋】

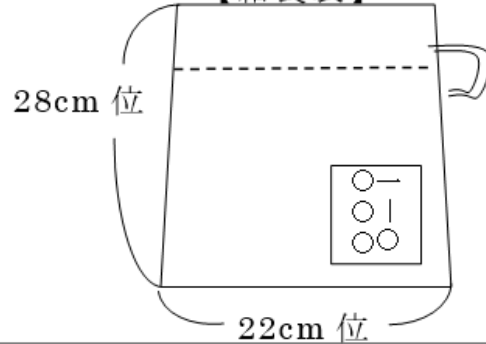

【防災頭巾】



内ポケットのあるものは  
ハンカチを入れる

【防災頭巾カバー】

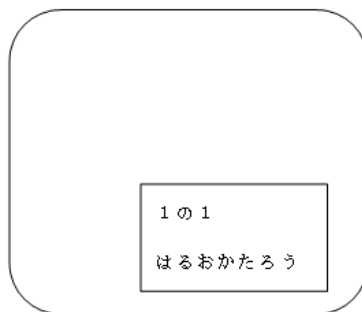

【手提げ袋】

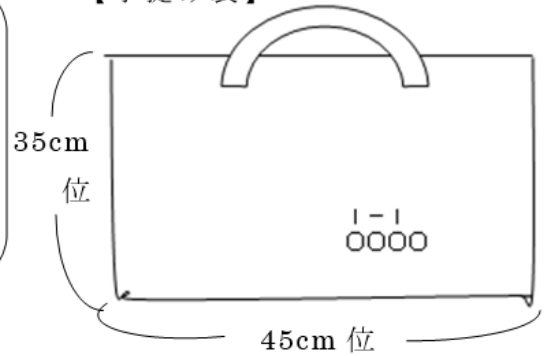

椅子の背もたれの防災頭巾の上  
にかぶせます。厚みを考慮くだ  
さい。

※紐は外れないようにしっかり結ぶか、縫い合わせると外れません。